

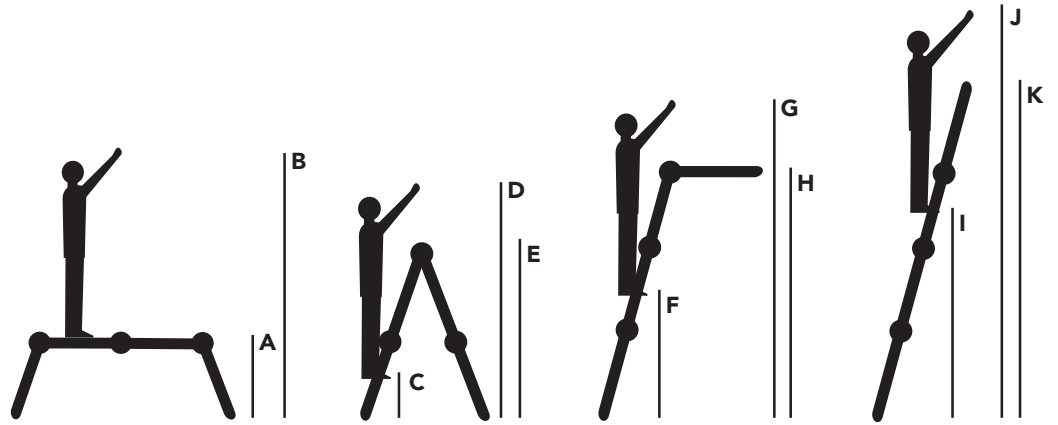

1.	NL	Gebruiksaanwijzing vouwladders	3
2.	FR	Instructions pour échelles pliantes	8
3.	DE	Gebrauchsanweisung Vielzweckleitern	13
4.	EN	Instructions for folding ladders	18
5.	ES	Instrucciones para escaleras plegables	23

	503527	503547
	4X3	4X3
<b>A</b>	0,90	0,95
<b>B</b>	2,90	2,95
<b>C</b>	0,99	1,04
<b>D</b>	2,95	3,05
<b>E</b>	1,65	1,70
<b>F</b>	1,39	1,55
<b>G</b>	3,40	3,55
<b>H</b>	2,34	2,50
<b>I</b>	2,30	2,35
<b>J</b>	4,30	4,35
<b>K</b>	3,27	3,37
<b>KG</b>	15.1	14.3



	503714	503715	503733	503734	503735	503736
	4X4	4X5	4X3	4X4	4X5	4X6
<b>A max.</b>	1,29	1,81	0,78	1,30	1,82	2,06
<b>B max.</b>	3,30	3,80	2,80	3,30	3,80	4,05
<b>C max.</b>	1,96	2,48	1,43	1,97	2,48	2,73
<b>D max.</b>	2,89	3,93	1,82	2,89	3,94	4,44
<b>E max.</b>	4,90	5,95	3,80	4,90	5,95	6,45
<b>F max.</b>	3,88	4,92	2,85	3,93	4,98	5,47
<b>KG</b>	13.1 kg	16.6 kg	11.2 kg	14.1 kg	17.1 kg	20.6 kg

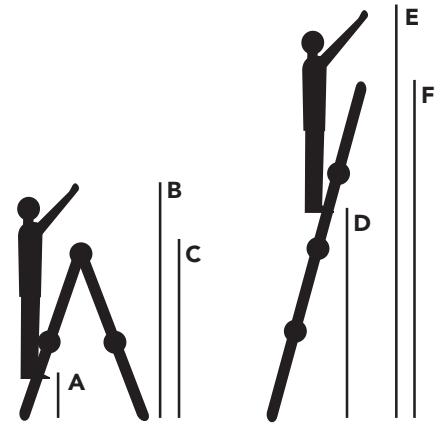

## Een ladder of trap veilig gebruiken

### Instructies voor ladders en trappen

Gefeliciteerd met de aankoop van een ladder of trap van Altrex. De doordachte details zorgen ervoor dat een Altrex-ladder of -trap gemakkelijk in gebruik is. Sommige instructies zijn specifiek voor een ladder of trap. In die gevallen staat dit duidelijk aangegeven. Lees voor gebruik van de ladder of trap deze gebruiksaanwijzing goed door. Bewaar deze gebruiksaanwijzing voor toekomstig gebruik. Bestudeer ook de aanwijzingen/pictogrammen op het product zelf.

#### 1. Veiligheids- en gebruiksinstructies voor alle ladders en trappen



**WAARSCHUWING** – Een val van een ladder of trap kan tot ernstig letsel of de dood leiden. Alle veiligheidsmaatregelen in acht nemen.



Lees de instructies zorgvuldig.



**WAARSCHUWING** – Gevaar door elektriciteit. Beoordeel alle elektrische risico's in het werkgebied, zoals leidingen en andere elektrische apparatuur. Gebruik de ladder niet waar elektrische risico's bestaan.

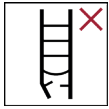

Controleer na ontvangst en vóór ieder gebruik of de ladder onbeschadigd en veilig voor gebruik is. Gebruik een beschadigde ladder of trap niet.



Maximale totale belasting.



Gebruik de ladder niet op een ondergrond die niet vlak of niet stevig genoeg is.



Niet overstrekken.



Zet de ladder of trap niet op verontreinigde grond.



Maximum aantal gebruikers.



Beklim de ladder of trap alleen met het gezicht naar de ladder of trap.



Houd tijdens het gebruik de ladder of trap met minimaal één hand vast. Neem extra veiligheidsmaatregelen als dit onmogelijk is.



Vermijd werkzaamheden die de ladder of trap zijdelings belasten, zoals boren in harde materialen.



Draag tijdens het gebruik van een ladder of trap geen uitrusting die zwaar of moeilijk te hanteren is.



Draag geschikt schoeisel bij het beklimmen van een ladder of trap.



Gebruik de ladder of trap niet als u niet fit genoeg bent. Door bepaalde medische aandoeningen of medicatie, alcohol en drugsgebruik kan het gebruik van de ladder of trap onveilig zijn.

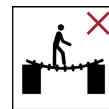

Gebruik de ladder of trap niet als brug.

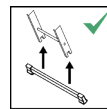

Sommige ladders of trap worden geleverd met één of meer stabiliteitsbalken. Monteer deze balk(en) vóór gebruik.

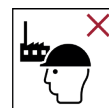

Ladder of trap voor huishoudelijk gebruik.



Ladder of trap voor professioneel gebruik.

- Ga nooit hoger staan dan de rode sport/trede.
- Sta geen lange tijd achteren op een ladder of trap zonder regelmatige rustpauzes (vermoeidheid houdt risico in).
- Voorkom transportschade, bijvoorbeeld door de ladder goed neer te leggen.
- Gebruik de ladder of trap uitsluitend als hij geschikt is voor de werkzaamheden.
- Gebruik de ladder of trap niet als hij verontreinigd is, bijvoorbeeld met natte verf, modder, olie of sneeuw.
- Gebruik de ladder of trap niet in slecht weer, zoals bij sterke wind.
- Voor professioneel gebruik dient een risicoanalyse uitgevoerd te worden conform de toepasselijke wetgeving in het land van gebruik.
- Houd tijdens het positioneren van de ladder of trap rekening met het risico van botsingen, bijvoorbeeld door voetgangers, voertuigen of deuren. Deuren (m.u.v. nooduitgangen) en vensters in het werkgebied waar mogelijk zekeren.
- Gebruik niet-geleidende ladders voor onvermijdelijke elektrische werkzaamheden.

- Wijzig niets aan het ontwerp van de ladder of trap.
- Verplaats de ladder of trap niet als er iemand op staat.
- Plaats ladders en trappen altijd op hun voeten en niet op de sport/trede.
- Blijf tijdens werkzaamheden altijd met beide voeten op een sport/trede van de ladder of trap staan en altijd naar de trap of ladder gekeerd.

## 2. Rechte ladderstand



Gebruik ladders met sporten altijd onder de correcte hoek.

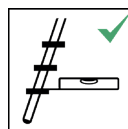

Gebruik ladders met treden alleen als de treden horizontaal zijn.



Ladders die worden gebruikt voor toegang tot een hoger niveau, moeten minstens 1 m boven het aanlegpunt uitsteken en gezekeerd worden indien nodig.

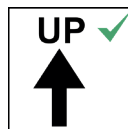

Gebruik de ladder uitsluitend in de aangegeven richting (alleen van toepassing wanneer het ontwerp van de ladder dit noodzakelijk maakt).



Laat de ladder niet tegen ongeschikte oppervlakken leunen.

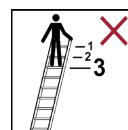

Ga niet op de bovenste drie treden/sporten van een leunende ladder staan.

- Beweeg een ladder nooit vanaf de top.
- Gebruik de (enkele, uitschuifbare en met koord bediende) ladder uitsluitend voor toegang tot een hoger niveau indien deugdelijke veiligheidsvoorzieningen zijn geïnstalleerd (bijv. veiligheidstrede voor toegang tot een dak/zekeren aan een object).

## 3. Vrijstaande ladders en trappen



Stap niet zijdelings vanaf de vrijstaande ladder of trap op een ander oppervlak over.



Open de ladder volledig voor gebruik.

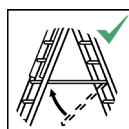

Gebruik de ladder of trap uitsluitend met geïnstalleerde spreidbeveiliging.



Gebruik vrijstaande ladders of trappen niet als een ladder in rechte ladderstand tenzij de trap daarvoor ontworpen is.

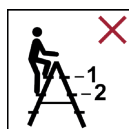

Ga niet op de bovenste twee treden van een trap staan indien de trap niet is voorzien van een platform en leuning.  
\*In Nederland geldt dit voor de bovenste 3 treden.



Ga niet staan op het deel van de ladder met dit symbool.

- Ga nooit op de steunbeugel van de trap staan.
- Verplaats de ladder niet in A-stand; hierdoor kan de borgpal uit de reformhaak schieten.
- Ga nooit op de hand-/knierail van een trap staan.

## 4. Schuifladders

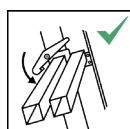

Controleer vóór gebruik de vergrendelvoorzieningen en borg deze volledig als ze niet automatisch bediend worden.

- Bind het losse eind van het koord aan de ladder vast (alleen noodzakelijk indien het ontwerp van de ladder dit voorschrijft).
- Schuif de schuifladder bij voorkeur tegen een gevel uit tot op de gewenste hoogte.
- Let bij meerdelige ladders erop dat de haken goed op of (bij ladders met koordbediening) onder de sporten grijpen.
- Zorg ervoor dat beklimming van de ladder alleen mogelijk is aan de opgestoken kant (ladders met koordbediening uitgezonderd).
- Houd bij het uitschuiven de correcte volgorde aan: de bovenladder ontgrendelen, het deel uitschuiven tot op de juiste hoogte en het opnieuw vergrendelen. Bij een 3-delige ladder deze procedure herhalen met het middelste deel.
- Altijd eerst het middendeel van de ladder (ontgrendelen, inschuiven, vergrendelen) en pas daarna het bovendeel (ontgrendelen, inschuiven, vergrendelen) inschuiven.

## 5. Enkele en meervoudige scharnierverbindingssladders



Als de ladder als platform wordt gebruikt, mogen alleen door de fabrikant aanbevolen vlonders worden gebruikt. Het dek moet vóór gebruik worden vastgezet (alleen als dit nodig is vanwege het ontwerp van de ladder).

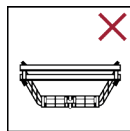

Verboden positie.



Max. belasting van het platform in steigerstand.



Ga niet op de bovenste drie treden/sporten van een leunende ladder staan.



Zorg ervoor dat de scharnieren vergrendeld zijn.

- Vouwsladders met één of meerdere scharnierverbindingen moeten worden ingeklapt als ze op de grond liggen en niet in de gebruiksstand staan.
- Gebruik de scharnieren niet als er iemand op de vouwsladder staat.
- Klim niet op vouwsladders die in de configuratie 'M' of 'Z' staan. Die configuraties zijn uitsluitend bedoeld voor gebruik van de vouwsladder als werktafel (figuur 1).
- Ga niet staan op het horizontale muursteungedeelte van de vouwsladder (figuur 1).
- Vouwsladders die kunnen worden gebruikt in de steigerconfiguratie moeten vóór gebruik worden voorzien van een geschikt platform. Dit platform is verkrijgbaar bij de fabrikant. Controleer altijd of dit platform in de juiste stand staat, ook na het verplaatsen van de vouwsladder (figuur 2).

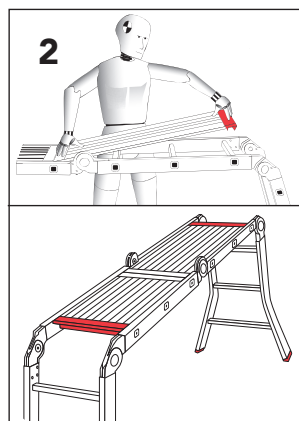
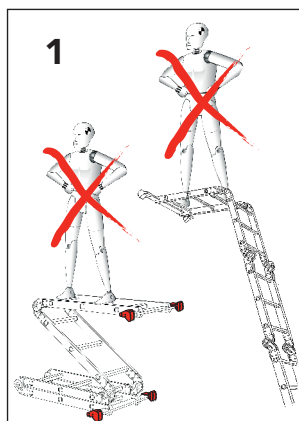

## 6. Open- en dichtklappen van de vouwsladder

Uw vouwsladder is uitgerust met een van de scharnieren die hieronder te zien zijn (A t/m C). Controleer met welke scharnieren uw vouwsladder is uitgerust en lees dan de betreffende instructies.

### A. Gebruik van het flex-scharnier (met handgreep) (figuur 3)

- Leg de ingeklapte vouwsladder plat neer op een schone ondergrond.
- Til het bovendee van de ladder op tot het automatisch in een stand wordt vergrendeld.
- Open de handgrepen van de scharnieren aan beide kanten van de vouwsladder tot ze vanzelf open blijven staan.
- Oefen geen kracht uit op de handgrepen (als ze niet makkelijk te openen zijn, beweeg het bovendee van de ladder dan voorzichtig naar achteren en naar voren). Voorkom dat het ladderdeel dichtvalt door het met één hand op zijn plaats te houden.
- Zet het ladderdeel nu in de volgende stand.
- Stel de vouwsladder op in de vereiste configuratie en gebruik hierbij dezelfde procedure om elk ladderdeel in de juiste stand te openen.
- Belangrijk: Controleer of alle vergrendelingsblokjes volledig vergrendeld zijn in de 'LOCKED'-stand voordat u de vouwsladder gebruikt (figuur 3).

## B. Gebruik van het 3-pin AUTO-LOCKING®-scharniersysteem (figuur 4 + 5)

- Druk op de scharnierknoppen aan beide kanten van een ladderdeel om alle borgpennen volledig uit de scharnieren te trekken.
- Voorkom dat het ladderdeel dichtvalt door het met één hand op zijn plaats te houden. Als het openen problemen oplevert, beweeg dan het bovendeel van de ladder voorzichtig naar achteren en naar voren (figuur 4).
- Zet het ladderdeel nu in de volgende stand.
- Stel de vouwladder op in de vereiste configuratie en gebruik hierbij dezelfde procedure om elk ladderdeel in de juiste stand te openen.
- Zorg ervoor dat alle vergrendelingspennen volledig in de scharnieren zitten voordat u de vouwladder gebruikt.
- Als de vouwladder ingeklapt is voor opslag, kunnen de scharnieren in de juiste stand worden vergrendeld om te voorkomen dat ladderdelen onverwachts openklappen. De scharnieren van de ingeklapte vouwladder moeten op hun plaats worden vergrendeld door de knoppen tegen de klok in te draaien (figuur 5).

### Belangrijk!

- Oefen nooit kracht uit op de handgreep van een scharnier om te proberen het scharnier in de juiste stand te vergrendelen. Als een scharnier niet makkelijk kan worden vergrendeld, moet u het scharnier aan de andere stijl ontgrendelen en de procedure herhalen.
- Oefen geen kracht uit op scharnieren die moeilijk in beweging te krijgen zijn.

## C. Gebruik van het TELELOCK®-scharnier (figuur 6)

- Vergrendelen: controleer of de grip volledig in het vergrendelingsgat is geplaatst.
- Ontgrendelen: trek de grip er volledig uit en 'parkeer' hem naast het vergrendelingsgat.

### Belangrijk!

- Gebruik telescopische onderdelen niet afzonderlijk

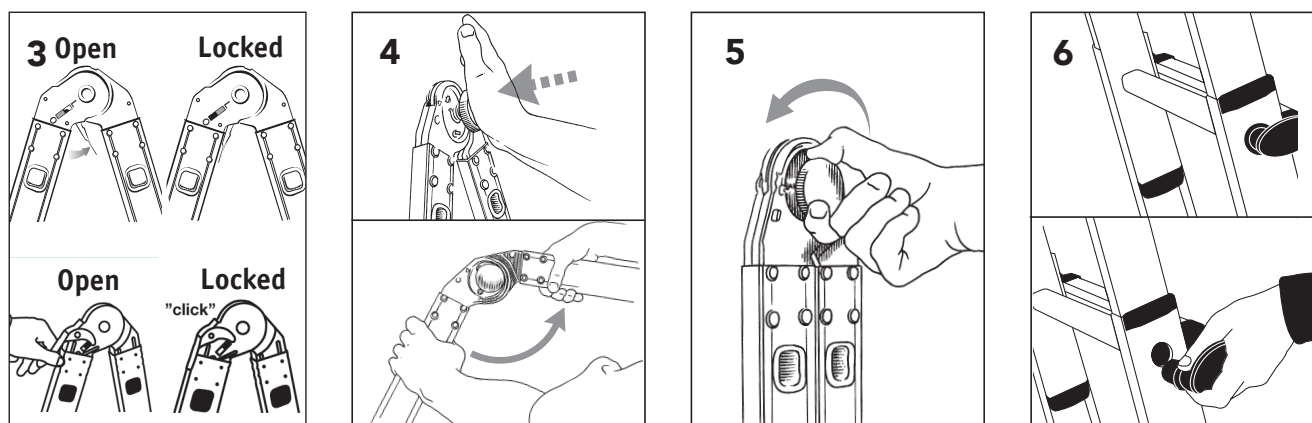

## Checklist inspecties en controles voor gebruik

### Te inspecteren onderdelen

Let bij de regelmatige inspectie op de volgende punten:

- controleer of de stijlen/bomen niet gebogen, verbogen, verdraaid, gedeukt, gebarsten, verroest of rot zijn;
- controleer of de stijlen/bomen rond de bevestigingspunten met andere componenten in goede staat zijn;
- controleer of de bevestigingen (meestal klinknagels, schroeven of bouten) niet ontbreken, loszitten en verroest zijn;
- controleer of de sporten/treden niet ontbreken, loszitten en niet overmatig versleten, verroest en beschadigd zijn;
- controleer of de scharnieren tussen de voorste en achterste delen niet beschadigd of verroest zijn en niet loszitten;
- controleer of de vergrendeling horizontaal blijft en schoren niet ontbreken, loszitten en niet verbogen, verroest of beschadigd zijn;
- controleer of de valhaken niet ontbreken, loszitten, beschadigd of verroest zijn en correct op de sporten grijpen;
- controleer of geleidebeugels niet ontbreken, loszitten, beschadigd of verroest zijn en correct op de stijlen grijpen;
- controleer of de voeten/eindkappen van de ladder niet ontbreken, loszitten en niet overmatig versleten, verroest of beschadigd zijn;
- controleer of de complete ladder of trap vrij is van verontreinigingen (bijv. vuil, modder, verf, olie of vet).
- controleer of de grendels (indien aanwezig) niet beschadigd of verroest zijn en correct werken;
- controleer of er geen onderdelen of bevestigingsmiddelen van het platform (indien aanwezig) ontbreken en dat het niet beschadigd of verroest is.

De ladder of trap NIET gebruiken als een van de bovengenoemde checks niet volledig kan worden voldaan.

### Aanvullende veiligheidsinstructies bij het gebruik van trappen/ladders

- Draag nooit slobberende kleding of sieraden. Ze kunnen bij het beklimmen en afdalen van de trap of ladder blijven haken, waardoor valgevaar ontstaat.
- Controleer regelmatig of de voeten niet versleten zijn. Versleten voeten kunnen de ondergrond beschadigen of ervoor zorgen dat de trap of ladder wegglijdt.
- Gebruik voor persoonlijke veiligheid uitsluitend accessoires of hulpmiddelen die door Altrex worden aanbevolen.
- Plaats onder aan de trap of ladder geen gereedschap of andere materialen waarover u zou kunnen struikelen.
- Til een trap of ladder zwaarder dan 25 kg altijd met twee personen.

### Reparatie en onderhoud

Reparaties en onderhoud dienen periodiek door een deskundig persoon te worden uitgevoerd in overeenstemming met de instructies van Altrex.

**OPMERKING** Een deskundig persoon is iemand die over de bekwaamheid beschikt om reparaties uit te voeren of onderhoud te plegen, bijvoorbeeld door een training van Altrex.

- Voor reparaties en vervangingsonderdelen, bijvoorbeeld voetjes, neem contact op met Altrex of de distributeur.

Door Altrex geleverde vervangingsonderdelen dienen op het juiste Altrex-product te worden gemonteerd en op dezelfde wijze als het onderdeel dat vervangen wordt.

Montage (bevestiging) en/of reparatie geschiedt voor eigen rekening en risico. Altrex is niet aansprakelijk voor schade veroorzaakt door foutieve montage en/of reparatie. Tegen een vergoeding kan Altrex worden ingeschakeld voor reparatie van uw product c.q. de montage van de desbetreffende onderdelen.

### Opslag

- Ladders en trappendienen opgeslagen te worden in overeenstemming met de aanwijzingen van Altrex.
- Sla ladders en trappen die van thermoplastisch, thermohardend en versterkt plastic zijn gemaakt of daar gebruik van maken, niet op in directe zon.
- Houten ladders en trappen op een droge plaats opslaan en niet coaten met niet transparante en dampdichte verf.

Let bij de opslag van ladders en trappen op de volgende punten:

- Wordt de ladder of trap opgeborgen op een plaats waar de staat ervan versneld zou kunnen verslechteren (bijvoorbeeld vochtigheid, excessieve hitte of blootstelling aan de elementen)?
- Wordt de ladder of trap opgeborgen op een plaats die eraan bijdraagt dat hij recht blijft (bijvoorbeeld aan de stijlen opgehangen aan ladderbeugels of plat liggend op een vlak oppervlak)?
- Wordt de ladder of trap opgeborgen op een plaats waar hij niet beschadigd kan worden door voertuigen, zware voorwerpen of verontreinigende stoffen?
- Wordt de ladder of trap opgeborgen op een plaats waar hij geen struikelgevaar of belemmering vormt?
- Wordt de ladder of trap opgeborgen op een veilige plaats, waar hij niet gemakkelijk voor misdadige doelen gebruikt kan worden?
- Als de ladder of trap permanent wordt gepositioneerd (bijvoorbeeld op steigers), is hij dan beveiligd tegen onbevoegd beklimmen (bijv. door kinderen)?

### Garantiebepalingen

Kijk voor de garantiebepalingen op [www.altrex.com/warranty](http://www.altrex.com/warranty).

### Montage stabiliteitsbalk

Sommige ladders of trap worden geleverd met één of meer stabiliteitsbalken. Monteer deze balk(en) vóór gebruik.

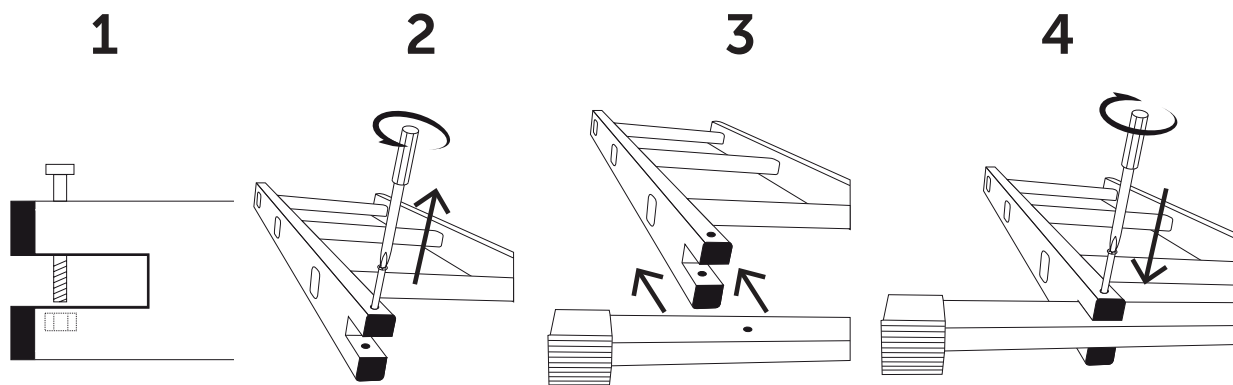



## Utilisation sûre d'un escabeau ou d'une échelle

### Instructions pour échelles et escabeaux

Félicitations avec l'achat de votre escabeau ou échelle Altrex. Les détails mûrement réfléchis facilitent l'utilisation d'un escabeau ou d'une échelle Altrex. Certaines instructions sont spécifiques à une échelle ou à un escabeau. Les différences éventuelles sont clairement indiquées. Lisez attentivement ces instructions avant d'utiliser l'escabeau ou l'échelle ! Conservez-les pour une consultation future. Étudiez également les illustrations et pictogrammes figurant sur le produit proprement dit.

### 1. Marquage de sécurité de base et instructions d'utilisation pour toutes les échelles



**AVERTISSEMENT** - Une chute du haut d'échelles peut entraîner des blessures ou la mort. Respectez toutes les mesures de sécurité.



Lisez attentivement les instructions.



**AVERTISSEMENT** - Risque électrique. Identifiez tout risque électrique sur le chantier, tel que lignes aériennes ou autres équipements électriques exposés. N'utilisez pas l'échelle en présence de risques électriques.

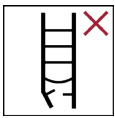

Examinez l'échelle après la livraison. Avant toute utilisation, examinez visuellement si l'échelle n'est pas endommagée et si son utilisation ne présente aucun danger. N'utilisez pas une échelle endommagée.



Charge totale maximale.



N'utilisez pas l'échelle sur un support inégal ou meuble.



Ne tentez pas d'accéder à un point trop éloigné.



Ne montez pas l'échelle sur un sol souillé.



Nombre maximum d'utilisateurs.



Ne montez ou ne descendez qu'en ayant le visage tourné vers l'échelle.



Tenez fermement l'échelle en montant et en descendant. Tenez fermement l'échelle pendant l'exécution de la tâche ou, si cela n'est pas possible, prenez des mesures de sécurité supplémentaires.



Évitez tout travail exerçant une charge latérale sur les échelles, comme percer des matériaux pleins.



Ne portez pas d'équipements lourds ou difficiles à manipuler en utilisant une échelle.



Ne portez pas de chaussures inadaptées pour monter sur une échelle.



N'utilisez pas l'échelle si votre condition physique ne le permet pas. Certaines pathologies ou médicaments, l'abus d'alcool ou la consommation de drogues peuvent rendre l'utilisation de l'échelle dangereuse.

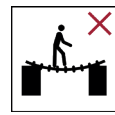

N'utilisez pas l'échelle comme un pont.

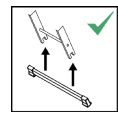

Si l'échelle est fournie avec des barres stabilisatrices, elles doivent être fixées par l'utilisateur avant la première utilisation.

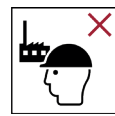

Échelle à usage domestique

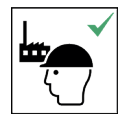

Échelle à usage professionnel

- Ne vous positionnez jamais au-dessus du RedStep®.
- Ne restez pas trop longtemps sur une échelle sans prendre des pauses régulières (la fatigue représente un risque).
- Évitez d'endommager l'échelle lors de son transport, par ex. en l'attachant, et assurez-vous que l'échelle soit correctement placée pour éviter tout dommage.
- Assurez-vous que l'échelle soit adaptée à la tâche prévue.
- N'utilisez pas l'échelle si elle est souillée, par ex. avec de la peinture fraîche, de la boue, de l'huile ou de la neige.



- N'utilisez pas l'échelle à l'extérieur lorsque les conditions météorologiques sont défavorables, par ex. par vent fort.
- Pour un usage professionnel, une évaluation des risques sera réalisée en vertu de la législation du pays d'utilisation.
- En positionnant l'échelle, tenez compte du risque de collision avec l'échelle, par ex. avec des piétons, des véhicules ou des portes. Dans la mesure du possible, sécurisez les portes (pas les issues de secours) et fenêtres sur le chantier.
- Utilisez des échelles non conductrices pour des travaux devant être réalisés sous tension électrique.
- Ne modifiez pas la conception de l'échelle.
- Ne déplacez pas une échelle lorsque vous êtes positionnés dessus.
- Des escabeaux et échelles doivent toujours être positionnés sur leurs pieds et pas sur la marche ou l'échelon.
- En travaillant, gardez toujours les deux pieds sur une marche ou un échelon de l'escabeau ou de l'échelle et votre visage tourné vers l'échelle ou l'escabeau.

## 2. Échelles d'appui



Des échelles d'appui avec échelons seront utilisées dans l'angle correct.

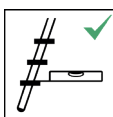

Des échelles d'appui avec marches seront utilisées de manière à ce que les marches soient à l'horizontale.



Des échelles utilisées pour accéder à un niveau supérieur seront allongées d'au moins 1 m au-dessus du point à atteindre et fixées, le cas échéant.

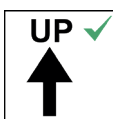

Utilisez l'échelle uniquement dans le sens indiqué, uniquement si cela est requis par la conception de l'échelle.



N'appuyez pas l'échelle contre des surfaces inadaptées.

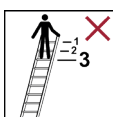

Ne vous tenez pas debout sur les 3 marches/échelons supérieurs d'une échelle d'appui.

- L'échelle ne doit jamais être déplacée par le haut.
- N'utilisez l'échelle (simple, télescopique, à corde) pour accéder à un niveau supérieur qu'avec des dispositifs de sécurité (par exemple avec une sortie d'échelle pour accéder à un toit/fixation à un objet).

## 3. Échelles doubles



Ne passez pas du côté d'une échelle double sur une autre surface.



Ouvrez complètement l'échelle avant utilisation.

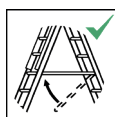

Utilisez l'échelle uniquement avec les dispositifs de retenue enclenchés.



Des échelles doubles ne doivent être utilisées comme échelles d'appui, sauf si leur conception est prévue à cet effet.

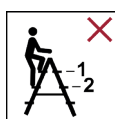

Ne vous tenez pas debout sur les 2 marches/échelons supérieurs d'une échelle double sans plate-forme ni garde-corps à hauteur des mains ou des genoux.



Il n'est pas permis de se tenir debout sur la partie de l'échelle avec ce symbole.

- Ne vous tenez jamais debout sur le garde-corps de l'escabeau.
- Ne déplacez pas l'échelle en position dépliée, cela pouvant faire sortir la goupille de sécurité du crochet de sécurité.
- Ne vous tenez jamais debout sur le garde-corps hauteur mains-genoux d'un escabeau.

## 4. Échelles télescopiques ou échelles à corde

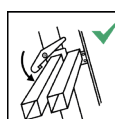

Les dispositifs de verrouillage doivent être contrôlés et bien fixés avant utilisation s'ils ne sont pas actionnés automatiquement.

- L'extrémité libre de la corde doit être fixée à l'échelle (uniquement si nécessaire en raison de la conception de l'échelle).
- Faites glisser de préférence une échelle télescopique contre une façade jusqu'à la hauteur requise.
- Sur des échelles à plusieurs plans, assurez-vous que les crochets soient bien fixés sur ou sous (échelles à corde) les échelons.
- Assurez-vous qu'il soit uniquement possible de gravir l'échelle du côté déployé (sauf échelles à corde).

- Assurez-vous de suivre la bonne procédure pour déplier l'échelle : déverrouillez le plan supérieur de l'échelle, déployez-le jusqu'à la hauteur souhaitée, puis verrouillez-le. Répétez cette opération avec l'échelle intermédiaire s'il s'agit d'une échelle à 3 plans.
- En pliant, faites toujours glisser en premier lieu l'échelle intermédiaire (déverrouiller, plier, verrouiller), puis l'échelle supérieure (déverrouiller, plier, verrouiller).

## 5. Echelles jointes à charnière simple ou multiple



Si l'échelle est utilisée en tant que plateforme, seules des passerelles recommandées par le fabricant de l'échelle peuvent être utilisées. Le pont doit être fixé avant utilisation (uniquement si c'est nécessaire en raison de la conception de l'échelle).



Charge max. de la plateforme en position échafaudage.



Veillez à ce que les charnières soient verrouillées.

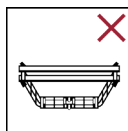

Position interdite.



Ne vous placez pas sur les trois marches/échelons les plus haut(s) d'une échelle appuyée contre quelque chose.

- Les échelles jointes à charnière unique ou multiple devraient être pliées lorsqu'elles sont posées sur le sol et qu'elles ne sont pas en position d'utilisation.
- N'utilisez pas les charnières lorsque quelqu'un se trouve sur l'échelle pliante.
- Ne grimpez pas sur l'échelle pliante montée dans les configurations 'M' ou 'Z'. Ces configurations sont destinées uniquement à une utilisation de l'échelle pliante en tant que plan de travail (illustration 1).
- Ne vous tenez pas sur la section de soutien du mur horizontale de l'échelle pliante (illustration 1).
- Les échelles pliantes qui peuvent être utilisées dans une configuration d'échafaudage doivent être fixées avec une plateforme adéquate avant utilisation. Cette plateforme est disponible auprès du fabricant. Vérifiez toujours que cette plateforme est correctement positionnée, y compris après avoir changé l'échelle pliante de place (illustration 2).

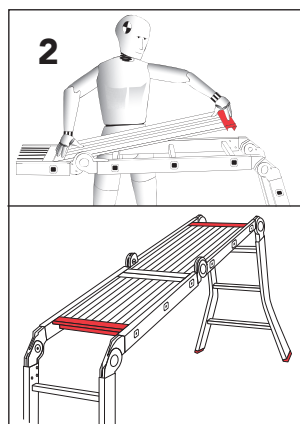
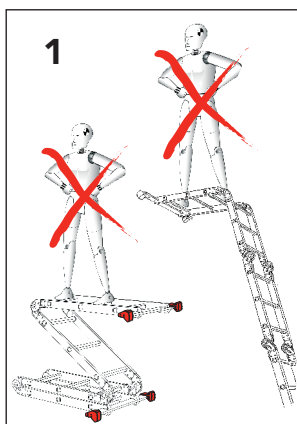

## 6. Ouverture et fermeture de l'échelle pliante

Votre échelle pliante est équipée de l'une des charnières décrites en détails ci-dessous (A à C). Veuillez vérifier de quelles charnières votre échelle pliante est équipée et lisez les instructions correspondantes.

### A. Utilisation de la charnière flexible (avec poignée) (illustration 3)

- Posez l'échelle pliée à plat sur une surface propre.
- Soulevez la section supérieure de l'échelle jusqu'à ce qu'elle se verrouille automatiquement dans une position donnée.
- Ouvrez les poignées des charnières des deux côtés de l'échelle pliante jusqu'à ce qu'elles restent ouvertes d'elles-mêmes.
- Ne forcez pas sur les poignées (si elles ne s'ouvrent pas facilement, faites bouger en douceur la section supérieure de l'échelle vers l'arrière et vers l'avant). Evitez que la section de l'échelle ne se ferme en tombant en la stabilisant d'une main.
- Déplacez ensuite la section de l'échelle dans la position suivante.
- Placez l'échelle pliante dans la configuration requise en utilisant la même procédure pour ouvrir chaque section de l'échelle dans la position requise.
- Important : Vérifiez que tous les blocs de verrouillage sont entièrement verrouillés en position « LOCKED » avant d'utiliser l'échelle pliante (illustration 3).

## B. Utilisation de la charnière 3Pin AUTO-LOCKING® (illustration 4 + 5)

- Appuyez sur les boutons de la charnière des deux côtés d'une section d'échelle pour que toutes les broches de verrouillage se rétractent au niveau des charnières.
- Evitez que la section de l'échelle ne se ferme en tombant en la stabilisant d'une main. Si vous rencontrez des difficultés lors de l'ouverture, faites bouger en douceur la section supérieure de l'échelle vers l'arrière et vers l'avant (illustration 4).
- Déplacez ensuite la section de l'échelle dans la position suivante.
- Placez l'échelle pliante dans la configuration requise en utilisant la même procédure pour ouvrir chaque section de l'échelle dans la position requise.
- Assurez-vous que toutes les broches de verrouillage sont entièrement étirées dans les charnières avant d'utiliser l'échelle pliante.
- Lorsque l'échelle pliante est fermée à des fins de stockage, les charnières peuvent être bloquées en position pour éviter que des sections ne s'ouvrent soudainement. Les charnières de l'échelle pliante fermée doivent être verrouillées en position en tournant les boutons dans le sens inverse des aiguilles d'une montre (illustration 5).

### Important !

- Ne forcez jamais sur la poignée d'une charnière pour essayer de verrouiller la charnière en position. Si une charnière ne peut pas être verrouillée aisément, déverrouillez la charnière de l'autre côté et répétez la procédure.
- Ne forcez pas sur les charnières qui sont difficiles à faire bouger.

## A. Utilisation de la charnière TELELOCK® (illustration 6)

- Verrouillage : vérifiez que la poignée a été entièrement placée dans le trou de la serrure.
- Déverrouillage : sortez complètement la poignée et placez-la à côté du trou de la serrure.

### Important !

- N'utilisez pas de pièces télescopiques séparément

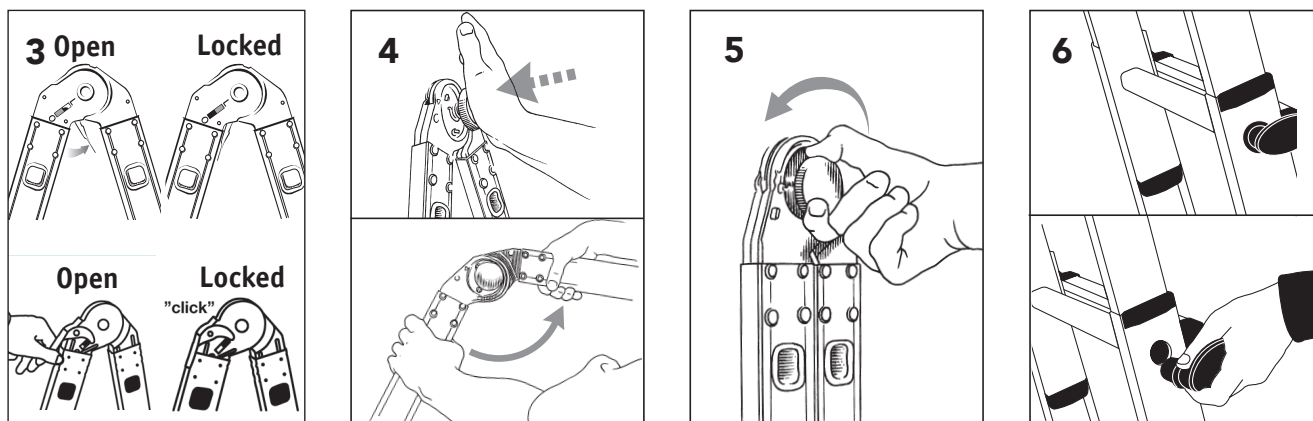

## Check-list pour inspection et contrôle avant utilisation

### Éléments à inspecter

Pour une inspection régulière, les éléments suivants seront pris en compte :

- Vérifiez que les supports (verticaux) ne sont pas pliés, courbés, tournés, enfoncés, fissurés, corrodés ou pourris ;
- Vérifiez que les supports autour des points de fixation pour d'autres composants sont en bon état ;
- Vérifiez que les fixations (généralement rivets, vis ou boulons) sont présentes et qu'elles ne sont pas desserrées ou corrodées ;
- Vérifiez que tous les échelons/marches sont présents, ne présentent pas trop d'usure et ne sont pas détachés, corrodés ou endommagés ;
- Vérifiez que les charnières entre les plans avant et arrière ne sont pas endommagées, desserrées ou corrodées ;
- Vérifiez que le verrou reste à l'horizontale, que les garde-corps et lisses d'angle sont présents, qu'ils ne sont pas pliés, corrodés ou endommagés ;
- Vérifiez que les crochets des échelons sont présents, ne sont pas endommagés, détachés ou corrodés et qu'ils sont correctement fixés aux échelons ;
- Vérifiez que les crochets de guidage sont présents, ne sont pas endommagés, détachés ou corrodés et qu'ils sont correctement fixés au montant d'accouplement ;
- Vérifiez que les pieds/capuchons de l'échelle sont présents, ne présentent pas trop d'usure et ne sont pas détachés, corrodés ou endommagés ;
- Vérifiez l'absence de salissures (dont saletés, boue, peinture, huile ou graisse) sur l'ensemble de l'échelle ;
- Vérifiez que les verrous (si présents) ne sont pas endommagés ou corrodés et qu'ils fonctionnent correctement ;
- Vérifiez que la plate-forme (si présente) comporte bien tous ses composants et toutes ses fixations et qu'elle n'est pas endommagée ou corrodée.

Si l'un des contrôles ci-dessus ne peut être pleinement satisfait, vous ne pouvez PAS utiliser l'échelle.

### Instructions de sécurité supplémentaires pour l'utilisation d'escabeaux/d'échelles

- Ne portez jamais de vêtements ou de bijoux amples. Ils pourraient rester accrochés en montant ou en descendant de l'escabeau ou de l'échelle, entraînant ainsi un risque de chute.
- Contrôlez régulièrement si les pieds ne sont pas usés. Des pieds usés peuvent en dommager le sol ou faire glisser l'escabeau ou l'échelle.
- Pour votre sécurité personnelle, utilisez uniquement des accessoires ou des outils recommandés par Altrex.
- Ne laissez pas d'outils ou d'autre matériel sous l'escabeau ou l'échelle, qui pourraient vous faire tomber.
- Prévoyez toujours deux personnes pour soulever un escabeau ou une échelle de plus de 25 kg.

### Réparation et entretien

Les réparations et l'entretien seront réalisés périodiquement par une personne compétente, conformément aux instructions d'Altrex.

**REMARQUE** Une personne compétente est quelqu'un qui possède les compétences nécessaires pour réaliser des réparations ou l'entretien, par ex. après avoir suivi une formation d'Altrex.

- Pour une réparation et un remplacement de pièces, par ex. des pieds, contactez le cas échéant Altrex ou votre distributeur.

Les pièces de rechange fournies par Altrex doivent être montées sur le bon produit Altrex et de la même manière que la pièce remplacée. Le montage (la fixation) et/ou la réparation auront lieu aux risques et périls du client. Altrex décline toute responsabilité pour des dommages causés par un montage et/ou une réparation incorrects. Moyennant rémunération, vous pouvez faire appel à Altrex pour la réparation de votre produit, et/ou pour le montage des pièces en question.

### Entreposage

- Des échelles doivent être entreposées en conformité avec les instructions d'Altrex.
- Des échelles composées de thermoplastique, de plastique thermodurcissable et de matières plastiques renforcées doivent être entreposées à l'abri des rayons directs du soleil.
- Des échelles en bois doivent être entreposées au sec et ne peuvent être revêtues de peintures opaques et étanches à la vapeur.

Parmi les considérations importantes en stockant une échelle (inutilisée) :

- L'échelle est-elle entreposée à l'abri de conditions pouvant accélérer sa détérioration (par ex. vapeur, chaleur excessive ou exposition aux éléments) ?
- L'échelle est-elle entreposée dans une position permettant de la maintenir droite (par ex. suspendue par les montants à des crochets d'échelle appropriés ou posée sur une surface plane dégagée) ?
- L'échelle est-elle entreposée à un endroit où elle ne peut être endommagée par des véhicules, des objets lourds ou des souillures ?
- L'échelle est-elle entreposée à un endroit où elle ne peut provoquer un risque de chute ou une obstruction ?
- L'échelle est-elle entreposée en sécurité à un endroit où elle ne peut être utilisée facilement à des fins criminelles ?
- L'échelle est-elle positionnée en permanence (par ex. sur un échafaudage), est-elle sécurisée contre un accès non autorisé (par ex. par des enfants) ?

### Conditions de garantie

Pour les conditions de garantie, rendez-vous sur [www.altrex.com/warranty](http://www.altrex.com/warranty).

### Stabilisatrices

Si l'échelle est fournie avec des barres stabilisatrices, elles doivent être fixées par l'utilisateur avant la première utilisation.

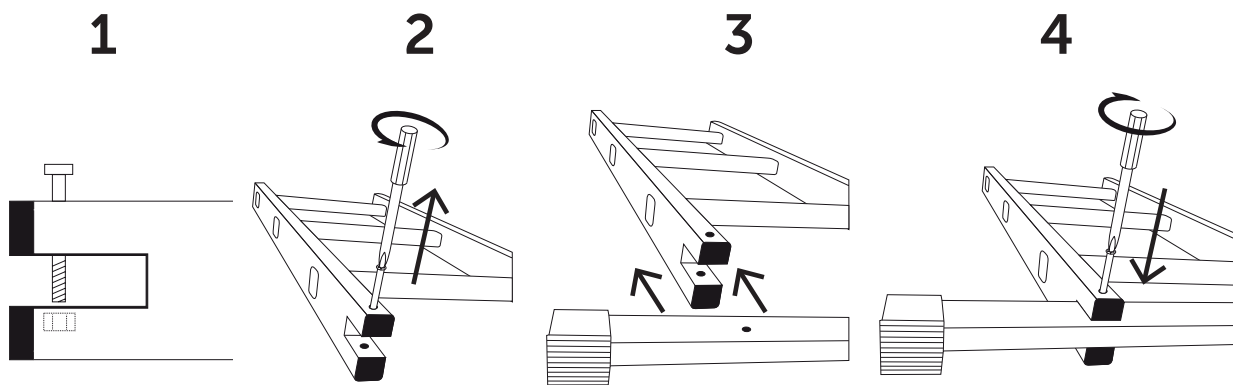

# Die sichere Anwendung einer Trittleiter oder Leiter

## Anweisungen für Leitern und Stufenleitern

Herzlichen Glückwunsch zum Kauf einer Altrex Trittleiter oder Leiter. Gut durchdachte Details sorgen dafür, dass eine Altrex Trittleiter oder Stufenleiter einfach zu benutzen ist. Einige der Anweisungen beziehen sich ausschließlich auf die Stufenleiter oder die Trittleiter. Sollte dies der Fall sein, ist dies klar ersichtlich. Bevor Sie Ihre Trittleiter oder Leiter benutzen, sollten Sie diese Anweisungen sehr sorgfältig lesen. Bewahren Sie diese Anweisungen sicher auf, für den Fall dass Sie diese zukünftig noch einmal benötigen. Sehen Sie sich auch die Abbildungen/Piktogramme genau an, die am Produkt angebracht sind.

## 1. Grundlegende Sicherheits- und Nutzungshinweise für alle Leitern



**WARNUNG** - Das Herunterfallen von einer Leiter kann zu schweren Verletzungen oder zum Tode führen. Beachten Sie alle Sicherheitshinweise.



Bitte lesen Sie diese Anleitung sorgfältig durch.



**WARNUNG** - Gefahr durch Stromschläge. Identifizieren Sie alle Gefahrenquellen durch elektrischen Strom im Arbeitsbereich, wie Freileitungen oder andere frei liegende elektrische Anlagen. Nutzen Sie die Leiter nicht, wenn es elektrische Risiken gibt.

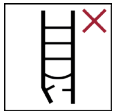

Untersuchen Sie die Leiter nach der Lieferung. Vor jeder Nutzung sollten Sie überprüfen, ob die Leiter nicht beschädigt ist. Benutzen Sie auf keinen Fall eine beschädigte Leiter.



Maximale Last.



Benutzen Sie die Leiter nicht auf einer unebenen oder nachgebenden Oberfläche.



Benutzen Sie die Leiter nicht seitlich.



Stellen Sie die Leiter nicht auf kontaminierten Böden auf.

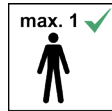

Maximale Anzahl der Nutzer.



Benutzen Sie die Leiter nicht, während Sie sich nicht in Ihrem Sichtfeld haben.



Achten Sie auf einen sicheren Griff, wenn Sie die Leiter hinauf- oder herabsteigen. Halten Sie sich an der Leiter während Ihrer Arbeit fest. Sollte dies nicht möglich sein, ergreifen Sie andere Sicherheitsmaßnahmen.



Vermeiden Sie Arbeiten auf der Leiter, bei denen sie nur einseitig oder seitlich belastet wird, z.B. Bohren in einer festen Wand.



Benutzen Sie keine schweren oder sperrigen Gegenstände, während Sie die Leiter benutzen.



Tragen Sie bei der Nutzung der Leiter geeignetes Schuhwerk.



Benutzen Sie die Leiter nicht, wenn Sie sich körperlich nicht dazu in der Lage sehen. Bestimmte medizinische Voraussetzungen oder Medikamente sowie Alkohol- oder Drogenmissbrauch könnte die Verwendung der Leiter negativ beeinflussen.



Nutzen Sie die Leiter nicht als Brücke.

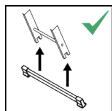

Wenn die Leiter mit Stabilisatoren geliefert wird, sollten diese vor der ersten Nutzung angebracht werden.



Leiter für den häuslichen Gebrauch

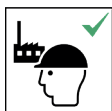

Leiter für den professionellen Einsatz

- Steigen Sie niemals höher als bis zum RedStep®.
- Stehen Sie nicht zu lange auf der Leiter. Machen Sie Pausen (Müdigkeit ist ein Risiko)!
- Achten Sie beim Transport darauf, dass die Leiter nicht beschädigt wird. Bewahren Sie die Leiter bei Nichtgebrauch sicher auf, damit sie nicht beschädigt wird.
- Stellen Sie sicher, dass die Leiter für die Arbeiten geeignet ist.
- Verwenden Sie die Leiter nicht, wenn sie verunreinigt ist, z.B. mit nasser Farbe, Schmutz, Öl oder Schnee.
- Benutzen Sie die Leiter bei ungünstigen Witterungsbedingungen nicht im Außenbereich, z.B. starker Wind.
- Für den professionellen Einsatz muss eine Risikobewertung durchgeführt werden, um die Einhaltung der Gesetzgebung des Land zu gewährleisten.
- Achten Sie beim Aufstellen der Leiter darauf, dass Sie niemanden gefährden, z.B. Fußgänger, Autos oder beim Aufstellen an Türen. Sichern Sie Türen (keine Notausgänge) und Fenster in Ihrem Arbeitsbereich.
- Verwenden Sie nicht leitfähige Leitern bei elektrischen Arbeiten.
- Verändern Sie nicht das Aussehen der Leiter.
- Bewegen Sie die Leiter nicht während Sie darauf stehen.
- Trittleitern und Leitern müssen immer auf ihren Füßen und nicht auf der Stufe/Sprosse positioniert werden.
- Achten Sie bei der Ausführung von Arbeiten immer darauf, dass Sie mit beiden Beinen auf der Leiter/Trittleiter stehen und sich die Leiter/Trittleiter in Ihrem Gesichtsfeld befindet.

## 2. Anlehbare Leitern



Anlehbare Leitern mit Sprossen müssen im richtigen Winkel verwendet werden.

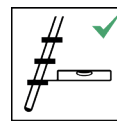

Schiefe Leitern müssen so genutzt werden, dass sich die Stufen in horizontaler Position befinden.



Leitern, die für den Zugang zu einer höheren Ebene verwendet werden, müssen mindestens 1 m über den Arbeitsbereich hinausgehen und gesichert werden, falls erforderlich.

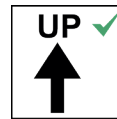

Verwenden Sie die Leiter nur in der angegebenen Richtung und nur, wenn dies aufgrund der Gestaltung der Leiter erforderlich ist.



Lehnen Sie die Leiter nicht gegen ungeeignete Flächen.

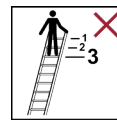

Stehen Sie bei Arbeiten nicht auf den oberen 3 Stufen/Sprossen einer anlehbaren Leiter.

- Die Leiter darf nicht von dem oberen Bereich aus verschoben werden.
- Verwenden Sie nur die Leiter (einzeln, ausgefahren, Seilantrieb), um eine höhere Ebene mit Sicherheitsvorrichtungen zu erreichen (z. B. Leiter-Sicherheitsstufe, um Zugang zu einem Dach zu erhalten / Sicherung an einem Objekt).

## 3. Stehleitern



Steigen Sie nicht von der Seite der Stehleiter auf eine andere Oberfläche.



Öffnen Sie die Leiter vollständig vor dem Gebrauch.



Verwenden Sie die Leiter nur mit den notwendigen Rückhaltemitteln.



Stehleitern sollten nicht als anlehbare Leitern verwendet werden, es sei denn, sie sind dazu konzipiert.



Stellen Sie sich nicht auf die obersten zwei Stufen/Sprossen, ohne eine Plattform und eine Hand/Knie Schiene.



Auf den Teilen der Leiter, die mit diesem Zeichen versehen sind, ist das Stehen nicht erlaubt.

- Stellen Sie sich nie auf die Sicherheitsverbindungen der Trittleiter.
- Bewegen Sie die Leiter nicht im Stand. Dies kann dazu führen, dass der Sicherungsstift aus dem Kombinationshaken herausschießt.
- Stellen Sie sich nie auf die Hand-/Knieschiene einer Trittleiter.



## 4. Ausziehleitern oder Seilleitern

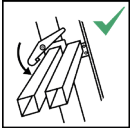

Verriegelungsvorrichtungen müssen vor Gebrauch überprüft und vollständig gesichert werden, wenn sie nicht automatisch betrieben werden.

- Das lose Ende des Seils sollte an der Leiter festgebunden werden (nur falls die aufgrund des Leiterdesigns notwendig ist).
- Schieben Sie eine ausziehbare Leiter vorzugsweise bis zur gewünschten Höhe gegen eine Wand.
- Achten Sie bei mehrteiligen Leitern darauf, dass die Haken die Sprossen gut an oder unter (seilbetriebene Leitern) die Sprossen greifen.
- Stellen Sie sicher, dass es nur möglich ist, die Leiter von der verlängerten Seite her zu besteigen (außer Seilleitern).
- Stellen Sie sicher, dass die richtige Reihenfolge eingehalten wird, wenn Sie die Leiter herausschieben: Entriegeln Sie den oberen Teil der Leiter, schieben Sie sie auf die gewünschte Höhe heraus und verriegeln Sie sie. Bei Leitern mit 3 Abschnitten wiederholen Sie bitte das Vorgehen für den Mittelteil.
- Schieben Sie immer zuerst den mittleren Teil der Leiter (entriegeln, schieben, verriegeln) und dann den oberen Teil der Leiter (entriegeln, schieben, verriegeln).

## 5. Ein- oder Mehrgelenkleitern



Die Verwendung von Plattformen, die vom Leiterhersteller zugelassen sind, ist nur zulässig, wenn die Leiter als Plattform verwendet wird. Plattformen müssen vor der Benutzung befestigt werden (nur wenn dies aufgrund der Konstruktion der Leiter erforderlich ist).



Max. Plattformlast in der Gerüstkonfiguration.



Stellen Sie sicher, dass die Scharniere verriegelt sind.

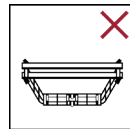

Unerlaubte Position.



Stellen Sie sich nicht auf die obersten drei Stufen/Sprossen einer Leiter, wenn Sie in der Leiterposition verwendet werden.

- Ein- oder Mehrgelenkleitern sollten zusammengeklappt werden, wenn sie auf dem Boden liegen und sich nicht in ihrer Gebrauchsstellung befinden.
- Die Scharniere dürfen nicht betätigt werden, wenn jemand auf der Klappleiter steht.
- Steigen Sie nicht auf Klappleitern, die in den Konfigurationen "M" oder "Z" aufgestellt sind. Diese Konfigurationen sind ausschließlich für die Verwendung der Klappleiter als Arbeitstisch vorgesehen (Abbildung 1).
- Stellen Sie sich nicht auf das horizontale Wandstützteil der Klappleiter (Abbildung 1).
- Klappleitern, die in der Gerüstkonfiguration verwendet werden können, müssen vor der Verwendung mit einer geeigneten Plattform ausgestattet werden. Diese Plattform ist beim Hersteller erhältlich. Stellen Sie stets sicher, dass diese Plattform korrekt positioniert ist, auch nach einem Versetzen der Klappleiter (Abbildung 2).

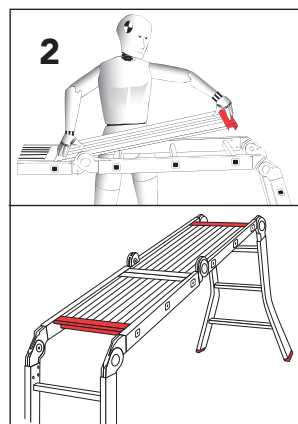
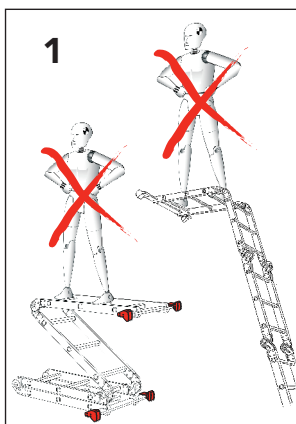



## 6. Öffnen und Schließen der Klappleiter

Ihre Klappleiter ist mit einem der nachstehend aufgeführten Scharniere (A bis C) ausgeführt. Bitte prüfen Sie, mit welchen Scharnieren Ihre Klappleiter ausgeführt ist, und lesen Sie die entsprechende Anleitung.

### A. Bedienung des Flexscharniers (mit Handgriff) (Abbildung 3)

- Legen Sie die zusammengeklappte Klappleiter auf eine saubere Oberfläche.
- Heben Sie den oberen Teil der Leiter an, bis sie automatisch in einer Position einrastet.
- Öffnen Sie die Griffe der Scharniere auf beiden Seiten der Klappleiter, bis sie von selbst offen bleiben.
- Wenden Sie keine Kraft auf die Griffe an (wenn sie sich nicht leicht öffnen lassen, bewegen Sie den oberen Teil der Leiter vorsichtig hin und her). Verhindern Sie, dass der Teil der Leiter zusammenklappt, indem Sie es mit einer Hand festhalten.
- Bringen Sie den Teil der Leiter danach in die folgende Position.
- Stellen Sie die Klappleiter in der gewünschten Konfiguration auf, indem Sie jedes Teil der Leiter auf die gleiche auf und Weise in die gewünschte Position öffnen.
- Wichtig: Vergewissern Sie sich, dass alle Verriegelungssperren in der Position "GESPERRT" vollständig verriegelt sind, bevor Sie die Klappleiter verwenden (Abbildung 3).

### B. Bedienung des 3-PIN-Autolocking®-Scharniers (Abbildung 4 + 5)

- Drücken Sie die Scharniertasten auf beiden Seiten eines Leiterteils, um alle Sperrstifte vollständig aus den Scharnieren herauszuziehen.
- Verhindern Sie ein Zusammenklappen des Teils der Leiter, indem Sie es mit einer Hand festhalten. Treten beim Öffnen Schwierigkeiten auf, bewegen Sie den oberen Teil der Leiter vorsichtig hin und her (Abbildung 4).
- Bringen Sie den Teil der Leiter danach in die folgende Position.
- Stellen Sie die Klappleiter in der gewünschten Konfiguration auf, indem Sie jedes Teil der Leiter auf die gleiche auf und Weise in die gewünschte Position öffnen.
- Vergewissern Sie sich, dass alle Sperrstifte vollständig in die Scharniere eingreifen, bevor Sie die Klappleiter benutzen.
- Ist die Klappleiter zur Lagerung geschlossen, können die Scharniere in der Position verriegelt werden, um ein unerwartetes Öffnen der Teile zu verhindern. Die Scharniere der geschlossenen Klappleiter müssen durch Drehen der Tasten gegen den Uhrzeigersinn verriegelt werden (Abbildung 5).

#### Wichtig!

- Wenden Sie niemals Kraft auf den Griff eines Scharniers an, um zu versuchen, das Scharnier in einer Position zu arretieren. Lässt sich ein Scharnier nicht mit Leichtigkeit arretieren, sollten Sie das Scharnier auf dem anderen Holm entriegeln und den Vorgang wiederholen.
- Wenden Sie keine Kraft auf Scharniere an, die schwer zu bewegen sind.

### C. Bedienung des TELELOCK® -Scharniers (Abbildung 6)

- Verriegelung: Überprüfen Sie, ob der Griff vollständig in die Verriegelungsöffnung platziert wurde.
- Entriegelung: Ziehen Sie den Griff vollständig heraus und platzieren Sie ihn neben die Verriegelungsöffnung.

#### Wichtig!

- Teleskopische Teile nicht separat verwenden

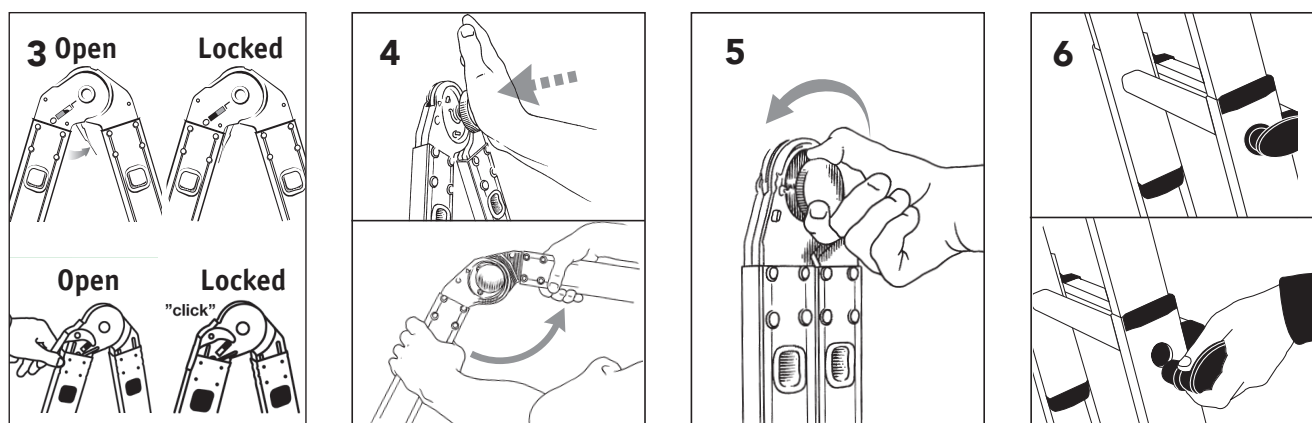

## Inspektionscheckliste und Kontrollen vor dem Einsatz

### Teile, die Sie überprüfen sollten

Bei der regelmäßigen Überprüfung sind folgende Punkte zu berücksichtigen:

- Überprüfen Sie, ob die Holme (Beine) nicht verbogen, verdreht, verbault, gebrochen, verrostet oder verfault sind;
- Überprüfen Sie, dass die Holme / Beine um die Befestigungspunkte für andere Komponenten in gutem Zustand sind;
- Stellen Sie sicher, dass die Befestigungen (Nieten, Schrauben oder Bolzen) nicht fehlen, lose oder verrostet sind;
- Überprüfen Sie, ob Sprossen / Stufen nicht fehlen, lose, übermäßig abgenutzt, korrodiert oder beschädigt sind;
- Überprüfen Sie, dass die Scharniere zwischen den vorderen und hinteren Teilen nicht beschädigt, lose oder verrostet sind;
- Stellen Sie sicher, dass die Verriegelung waagrecht bleibt, Rückenschienen und Eckverstreben nicht fehlen, verbogen, lose, korrodiert oder beschädigt sind;
- Überprüfen Sie, ob die Sprossenhaken nicht fehlen, beschädigt, lose oder korrodiert sind und richtig auf dem Haken sitzen; Sprossen;
- Kontrollieren Sie, ob die Führungsklammern nicht fehlen, beschädigt, lose oder korrodiert sind und richtig auf dem passenden Holm sitzen.
- Überprüfen Sie, dass Leiterfüße / Endkappen nicht fehlen, lose, übermäßig abgenutzt, korrodiert oder beschädigt sind;
- Stellen Sie sicher, dass die gesamte Leiter frei von Verunreinigungen (z. B. Schmutz, Schlamm, Farbe, Öl oder Fett) ist;
- Prüfen Sie, dass die Sperrklinken (falls vorhanden) nicht beschädigt oder korrodiert sind und ordnungsgemäß funktionieren;
- Überprüfen Sie, ob die Plattform (falls vorhanden) keine fehlenden Teile oder Befestigungen hat und nicht beschädigt oder korrodiert ist.

Sollte einer der oben genannten Punkte nicht zutreffen, sollten Sie die Leiter NICHT verwenden.

### Zusätzliche Sicherheitshinweise zur Verwendung von Trittleitern/Leitern

- Keine weite Kleidung oder Schmuck tragen. Diese könnten beim Hinauf- oder Herabsteigen der Trittleiter oder Leiter eingeklemmt werden, was zu einem Sturz führen könnte.
- Kontrollieren Sie häufig, dass die Füße nicht abgenutzt sind. Abgenutzte Füße können die Oberfläche beschädigen oder die Trittleiter oder Leiter könnte bei der Verwendung verrutschen.
- Verwenden Sie im Interesse der persönlichen Sicherheit nur Zubehör oder Hilfsmittel, die von Altrex empfohlen wurden.
- Lassen Sie keine Werkzeuge oder andere Geräte auf der Trittleiter oder Leiter liegen, über die Sie stolpern könnten.
- Sollte eine Trittleiter oder Leiter mehr als 25 kg wiegen, sollte sie von zwei Personen bewegt werden.

### Reparatur und Wartung

Reparaturen und Wartungsarbeiten müssen regelmäßig von einer kompetenten Person durchgeführt werden und den Anweisungen von Altrex entsprechen.

**HINWEIS** Eine kompetente Person ist jemand, der über die Fähigkeiten zur Durchführung von Reparaturen oder Wartungsarbeiten verfügt, z.B. durch eine Schulung von Altrex.

- Zur Reparatur und zum Austausch von Teilen, z.B. Füße, ggf. Altrex oder Händler kontaktieren.

Von Altrex gelieferte Ersatzteile müssen auf dem entsprechenden Altrex-Produkt und auf die gleiche Weise wie das auszutauschende Teil montiert werden. Die Montage (Anbringung) und/oder Reparatur erfolgt auf eigene Gefahr und Kosten des Kunden. Altrex haftet nicht für Schäden, die durch unsachgemäße Montage und/oder Reparatur verursacht wurden. Altrex kann zur Reparatur Ihres Produktes und/oder zur Montage der betreffenden Teile kostenpflichtig hinzugezogen werden.

### Aufbewahrung

- Leitern müssen gemäß den Anweisungen von Altrex aufbewahrt werden.
- Leitern aus oder mit thermoplastischem, duroplastischem oder verstärkten Kunststoffen sollten vor direkter Sonneneinstrahlung geschützt gelagert werden.
- Holzleitern sollten an einem trockenen Ort gelagert werden und dürfen nicht mit (undurchsichtigen oder durchsichtigen) Sprühfarben beschichtet werden.

Die wichtigsten Überlegungen beim Lagern einer (nicht verwendeten) Leiter sollten Folgendes beinhalten:

- Wird die Leiter außerhalb von Bereichen gelagert, in denen sich ihr Zustand schneller verschlechtern könnte (z. B. Feuchtigkeit, übermäßige Hitze oder Witterungseinflüssen)?
- Ist die Leiter in einer Position gelagert, die ihr hilft, gerade zu bleiben (z. B. an den Holmen an geeigneten Leiterkonsolen aufgehängt oder auf einer flachen, geraden Oberfläche)?
- Wird die Leiter dort gelagert, wo sie nicht durch Fahrzeuge, schwere Gegenstände oder Verunreinigungen beschädigt werden kann?
- Wird die Leiter dort gelagert, wo sie keine Stolpergefahr oder Behinderung verursachen kann?
- Ist die Leiter sicher dort gelagert, wo sie für kriminelle Zwecke nicht leicht verwendet werden kann?
- Wenn die Leiter dauerhaft positioniert ist (z. B. auf einem Gerüst), ist sie gegen unbefugtes Klettern (z. B. durch Kinder) gesichert?

### Garantiebedingungen

Für die Garantiebedingungen lesen Sie bitte unter: [www.altrex.com/warranty](http://www.altrex.com/warranty).

# The safe use of a folding ladder

## Instructions for folding ladders

Congratulations on your purchase of an Altrex folding ladder. The well-considered details ensure that an Altrex folding ladder is easy to use. Some instructions relate specifically to either a folding ladder. Should that be the case, this is clearly stated. Before using the folding ladder, read these instructions carefully! Save these instructions in case they are needed for future reference. Also study the illustrations/pictograms that are shown on the product itself.

### 1. Basic safety marking and user instructions for all ladders

EN



**WARNING** - Falling from ladders can cause serious injury or death. Heed all safety precautions.



Read the instructions carefully.

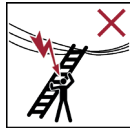

**WARNING** - Electricity hazard. Identify any electrical risks in the work area, such as overhead lines or other exposed electrical equipment and do not use the ladder where electrical risks occur

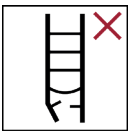

Inspect the ladder after delivery. Before every use visually check if the ladder is not damaged and is safe to use. Do not use a damaged ladder.



Maximum total load.



Do not use the ladder on a unlevel or unfirm base.



Do not overreach.



Do not erect ladder on contaminated ground.

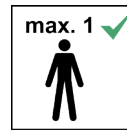

Maximum number of users.



Do not ascend or descend unless you are facing the ladder.



Keep a secure grip on the ladder when ascending and descending. Maintain a handhold whilst working from a ladder or take additional safety precautions if you cannot.



Avoid work that imposes a sideways load on ladders, such as side-on drilling through solid materials.



Do not carry equipment which is heavy or difficult to handle while using a ladder.



Do not wear unsuitable footwear when climbing a ladder.



Do not use the ladder if you are not fit enough. Certain medical conditions or medication, alcohol or drug abuse could make ladder use unsafe.



Do not use the ladder as a bridge.

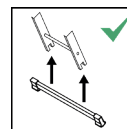

If the ladder is delivered with stabilizer bars then these bars should be fixed by the user before the first use.

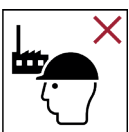

Ladder for domestic use

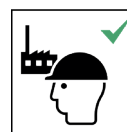

Ladder for professional use

- Do not spend long periods on a ladder without regular breaks (tiredness is a risk).
- Prevent damage of the ladder when transporting e.g. by fastening and, ensure the ladder is suitably placed to prevent damage.
- Ensure the ladder is suitable for the task.
- Do not use the ladder if contaminated, e.g. with wet paint, mud, oil or snow.

- Do not use the ladder outside in adverse weather conditions, such as strong wind.
- For professional use a risk assessment shall be carried out respecting the legislation in the country of use.
- When positioning the ladder take into account the risk of collision with the ladder e.g. from pedestrians, vehicles or doors. Secure doors (not fire exits) and windows where possible in the work area.
- Use non-conductive ladders for unavoidable live electrical work.
- Do not modify the ladder design.
- Do not move a ladder while standing on it.
- Stepladders and ladders must always be positioned on their feet and not on the step/rung.
- When carrying out work, always keep both feet on a step/rung of the stepladder or ladder and always face the ladder/stepladder.

## 2. Leaning ladders



Leaning ladders with rungs shall be used at the correct angle.

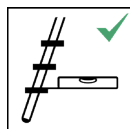

Leaning ladders with steps shall be used in such a way that the steps are in a horizontal position.



Ladders used for access to a higher level shall be extended at least 1 m above the landing point and secured, if necessary.

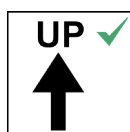

Only use the ladder in the direction as indicated, only if necessary due to design of ladder.



Do not lean the ladder against unsuitable surfaces.

- Ladder shall never be moved from the top.
- Do never stand higher than the Red Step.
- Only use the ladder (single, extending, ropeoperated) to access a higher level with safety devices in place (for example, ladder safety step to access a roof/securing to an object).

## 3. Standing ladders



Do not step off the side of standing ladder onto another surface.



Open the ladder fully before use.

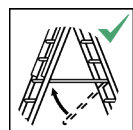

Use the ladder with restraint devices engaged only.



Standing ladders shall not be used as a leaning ladder unless it is designed to do so.



Do not stand on the top two steps/rungs of a standing ladder without a platform and a hand/knee rail.



The part of the ladder with this sign is not allowed to stand on.

- Never stand on the supporting bracket of the stepladder.
- Do not move the ladder whilst in standing position, this can result in the locking pin shooting out of the combination hook.

## 4. Extending ladders



Locking devices shall be checked and be fully secured before use if not operated automatically.

- The loose end of the rope shall be tied to the ladder (only if necessary due to design of ladder).
- By preference, slide an extending ladder out against a wall up to the required height.
- Ensure for multi-section ladders that the hooks properly grip onto or under (rope-operated ladders) the rungs.
- Make sure that it is only possible to climb the ladder from the extended side (except for rope-operated ladders).
- Make sure that the correct sequence is followed when sliding out the ladder: unlock the upper section of the ladder, slide it out to the required height and then lock it into place. If the ladder has 3 sections, repeat this procedure with the middle section.
- Always slide in the middle section of the ladder first of all (unlock, slide in, lock) and then the upper section of the ladder (unlock, slide in, lock). Pay particular attention to ensuring that the ladder sections are locked and unlocked at the right time.

## 5. Single or multi-hinge joint ladders



If the ladder is being used as a platform, only decks recommended by the ladder manufacturer may be used. The deck must be secured before use (only if necessary due to the design of the ladder).

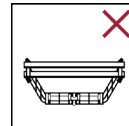

Prohibited position.



Max. load of the platform in scaffolding configuration.



Do not stand on the top three treads/rungs of a leaning ladder.



Make sure that all hinges are locked.

- Single or multiple joint ladders should be folded when lying on the ground and not in its use position.
- Do not operate the hinges when someone is standing on the folding ladder.
- Do not climb folding ladders erected in the 'M' or 'Z' configurations. These configurations are intended solely for the use of the folding ladder as a worktable (figure 1).
- Do not stand on the horizontal wall support section of the folding ladder (figure 1).
- Folding ladders that can be used in the scaffolding configuration must be fitted with a suitable platform prior to use. This platform is available from the manufacturer. Always verify that this platform is correctly positioned, also after repositioning the folding ladder (figure 2).

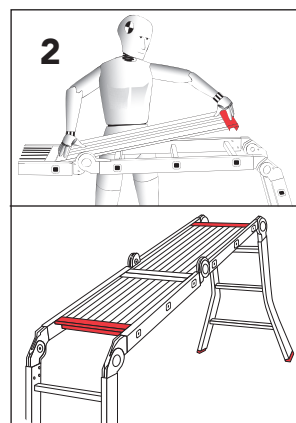
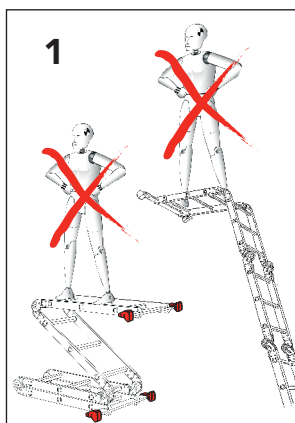

## 6. Opening and closing the folding ladder

Your folding ladder is equipped with one of the hinges detailed below (A to C). Please check which hinges your folding ladder is equipped with and read the corresponding instructions.

### A. Operation of the flex hinge (with handle) (figure 3)

- Lay down the folded folding ladder flat on a clean surface.
- Lift the upper section of the ladder until it automatically locks into a position.
- Open the handles of the hinges on both sides of the folding ladder until they stay open by themselves.
- Do not apply force to the handles (if they cannot be opened easily, then gently move the upper section of the ladder backwards and forwards). Prevent the ladder section from falling closed by steadying it with one hand.
- Next, move the ladder section to the following position.
- Arrange the folding ladder in the required configuration using the same procedure to open each ladder section to the required position.
- Important: Verify that all locking blocks are fully locked in the 'LOCKED' position before using the folding ladder (figure 3).

### B. Operation of the 3Pin AUTO-LOCKING® hinge (figure 4 + 5)

- Press the hinge buttons on both sides of a ladder section to retract all locking pins fully from the hinges.
- Prevent the ladder section from falling closed by steadying it with one hand. If difficulty is encountered with opening, then gently move the upper section of the ladder backwards and forwards (figure 4).
- Next, move the ladder section to the following position.
- Arrange the folding ladder in the required configuration using the same procedure to open each ladder section to the required position.
- Make sure that all locking pins are fully extended into the hinges before using the folding ladder.
- When the folding ladder is closed for storage the hinges can be locked in position to prevent sections from opening unexpectedly. The hinges of the closed folding ladder must be locked in position by turning the buttons counter-clockwise (figure 5).

#### Important!

- Never apply force to the handle of a hinge in an attempt to lock the hinge into position. If a hinge cannot be locked with ease you should unlock the hinge on the other stile and repeat the procedure.
- Do not apply force to hinges that are difficult to move.

### C. Operation of the TELELOCK® hinge (figure 6)

- Locking: check whether the grip has been placed in the lock hole in its entirety.
- Unlocking: pull out the grip completely and park it next to the lock hole.

#### Important!

- Do not use telescopic parts separately

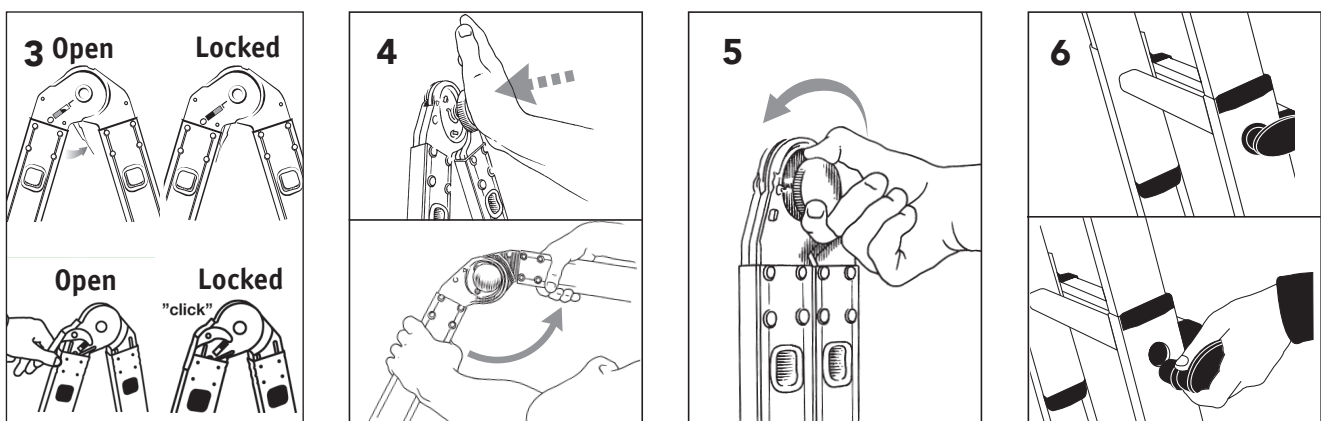

## Repair, maintenance and storage

Repairs and maintenance shall be carried out periodically by a competent person and be in accordance with Altrex 's instructions.

**NOTE** A competent person is someone who has the skills to carry out repairs or maintenance, e.g. by a training by Altrex.

- For repair and replacement of parts, e.g. feet, if necessary contact Altrex or distributor.
- Ladders should be stored in accordance with the instructions of Altrex.
- Ladders made of or using thermoplastic, thermosetting plastic and reinforced plastic materials should be stored out of direct sunlight.
- Ladders made of wood should be stored in a dry place and shall not be coated with opaque and vapourtight paints.

Replacement parts supplied by Altrex must be assembled on the correct Altrex product and in the same way as the part that is replaced. Assembly (attachment) and/or repair is effectuated at the own risk and expense of the client. Altrex is not liable for damage caused by incorrect assembly and/or repair. Against payment, Altrex can be called in for the repair of your product, and/or the assembly of the parts in question.

## Additional safety instructions when using folding ladders

- Never wear baggy clothing or jewellery. These could become caught when ascending or descending the folding ladder which could lead to a fall.
- Frequently check that the feet are not worn. Worn feet may damage the support surface, or can result in the folding ladder slipping.
- In the interest of personal safety, only use accessories or aids that have been recommended by Altrex.
- Do not leave any tools or other equipment at the bottom of the folding ladder which you might trip over.
- Should a folding ladder weigh more than 25 kg, this should be lifted by two people.

## Checklist inspection and checks before use Ladders

### Items to be inspected

For regular inspection, the following items shall be taken into account:

- check that the stiles/legs (uprights) are not bent, bowed, twisted, dented, cracked, corroded or rotten;
- check that the stiles/legs around the fixing points for other components are in good condition;
- check that fixings (usually rivets, screws or bolts) are not missing, loose, or corroded;
- check that rungs/steps are not missing, loose, excessively worn, corroded or damaged;
- check that the hinges between front and rear sections are not damaged, loose or corroded;
- check that the locking stays horizontal, back rails and corner braces are not missing, bent, loose, corroded or damaged;
- check that the rung hooks are not missing, damaged, loose or corroded and engage properly on the rungs;
- check that guide brackets are not missing, damaged, loose or corroded and engage properly on the mating stile;
- check that ladder feet / end caps are not missing, loose, excessively worn, corroded or damaged;
- check that the entire ladder is free from contaminants (e.g. dirt, mud, paint, oil or grease);
- check that locking catches (if fitted) are not damaged or corroded and function correctly;
- check that the platform (if fitted) has no missing parts or fixings and is not damaged or corroded.

If any of the above checks cannot be fully satisfied, you should NOT use the ladder.

### Storage

The important considerations when storing a ladder (not in use) should include the following:

- Is the ladder stored away from areas where its condition could deteriorate more rapidly (e.g. dampness, excessive heat, or exposed to the elements)?
- Is the ladder stored in a position which helps it to remain straight (e.g. hung by the stiles on proper ladder brackets or laid on a flat clutter free surface)?
- Is the ladder stored where it cannot be damaged by vehicles, heavy objects, or contaminants?
- Is the ladder stored where it cannot cause a trip hazard or an obstruction?
- Is the ladder stored securely where it cannot be easily used for criminal purposes?
- If the ladder is permanently positioned (e.g. on scaffolding), is it secured against unauthorized climbing (e.g. by children)?

### Warranty conditions

For warranty conditions check [www.altrex.com/warranty](http://www.altrex.com/warranty).



# Uso seguro de la escalera

## Instrucciones sobre escaleras

Felicitaciones por la compra de su escalera Altrex. Los detalles bien pensados garantizan que las escaleras Altrex son fáciles de usar. Algunas instrucciones son aplicables específicamente a escaleras o escaleras de tijera. Cuando este sea el caso, estará claramente indicado. ¡Lea con atención estas instrucciones antes de usar la escalera! Guarde estas instrucciones para futuras consultas. Preste atención también a las ilustraciones/los pictogramas indicados en el producto.

## 1. Marcas de seguridad básicas e instrucciones de uso para todas las escaleras



**AVISO** - Las caídas en escaleras pueden provocar lesiones graves o muerte. Preste atención a todas las medidas de seguridad.



Lea las instrucciones con atención.



**AVISO** - Riesgo eléctrico. Identifique cualquier riesgo eléctrico en el área de trabajo, como líneas aéreas u otros equipos eléctricos expuestos y no use la escalera donde existan riesgos eléctricos.

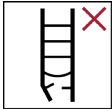

Inspeccione la escalera después de la entrega. Antes de cada uso, inspeccione visualmente la escalera en busca de daños y asegúrese de que sea seguro usarla. No use la escalera si está dañada.



Carga total máxima.



No use la escalera sobre bases con desnivel o débiles.



No sobrealcance.



No coloque la escalera sobre suelos contaminados.

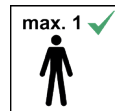

Número máximo de usuarios.



Para subir y bajar, posicione siempre de cara a la escalera.



Agarre la escalera firmemente cuando suba y baje. Agarre siempre la escalera con una mano mientras trabaje o tome medidas de seguridad adicionales si no puede hacerlo.



Evite trabajos que supongan cargas laterales sobre la escalera, como taladrar materiales sólidos en el lateral.



No transporte equipos pesados o difíciles de manejar mientras use la escalera.



Lleve calzado adecuado para subirse a la escalera.



No use la escalera si su aptitud física no lo permite. Algunas condiciones médicas o medicación, alcohol y abuso de drogas pueden hacer que el uso de la escalera sea inseguro.



No use la escalera como si fuera un puente.

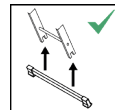

Si la escalera se ha entregado con barras estabilizadoras, deberá montarlas antes del primer uso.

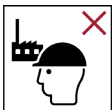

Escalera para uso doméstico

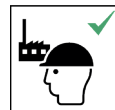

Escalera para uso profesional

- Nunca sobrepase la altura del RedStep®.
- No permanezca en la escalera durante largos períodos sin descansos regulares (la fatiga es un riesgo).
- Evite daños en la escalera durante su transporte mediante fijaciones, por ejemplo. Asegúrese de que la escalera esté correctamente posicionada para evitar daños. Asegúrese de que la escalera sea apta para el trabajo a realizar.
- No use la escalera si está contaminada con pintura mojada, barro, aceite o nieve, por ejemplo.
- No use la escalera en el exterior si existen condiciones meteorológicas adversas, como viento fuerte.
- Para uso profesional deberá realizarse una evaluación de riesgos de conformidad con la legislación vigente en el país de uso.
- Cuando posicione la escalera, tenga en cuenta el riesgo de colisión con peatones, vehículos y puertas, por ejemplo. Fije puertas (salidas de emergencia no) y ventanas cuando sea posible en el área de trabajo.
- Use escaleras no conductoras cuando sea inevitable el trabajo con tensión eléctrica.

- No modifique el diseño de la escalera.
- No desplace la escalera mientras haya alguien encima de ella.
- Las escaleras deben estar siempre colocadas sobre sus pies y nunca sobre un escalón/peldaño.
- Mientras trabaje, mantenga siempre ambos pies sobre el escalón/peldaño de la escalera y posicione siempre de cara a la escalera.

## 2. Escaleras rectas



Las escaleras rectas con peldaños deben posicionarse en el ángulo correcto.

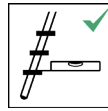

Las escaleras rectas con escalones deberán ser usadas de tal manera que los escalones se encuentren en posición horizontal.



Las escaleras usadas para acceder a un nivel superior deben extenderse como mínimo 1 m por encima del punto de llegada y deben fijarse cuando sea necesario.

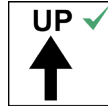

Use la escalera únicamente en la dirección indicada cuando sea necesario por el diseño de la escalera.



No apoye la escalera en superficies inadecuadas.

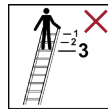

No se suba encima de los 3 superiores peldaños de una escalera recta.

- La escalera no debe ser desplazada desde arriba.
- Use la escalera (sencilla, extensible, operada con cuerda) únicamente para acceder a un nivel superior cuando haya dispositivos de seguridad instalados (escalón de seguridad para acceder a un tejado o fijar un objeto, por ejemplo).

## 3. Escalera de tijera



No pase de la escalera a otra superficie bajándose por el lateral.



Abra la escalera completamente antes de usarla.



Use la escalera únicamente cuando los dispositivos de retención estén instalados.



La escalera de tijera no deberá ser usada como escalera recta a no ser que estuviera diseñada para ello.



No se suba encima de los últimos peldaños de la escalera de tijera si no lleva barandilla de seguridad.



Queda prohibido subirse encima de la parte de la escalera con esta señal.

- Nunca se ponga de pie encima del soporte de la escalera.
- No desplace la escalera mientras esté extendida, ya que puede provocar que el bloqueo se desactive.
- Nunca se ponga de pie encima de la barandilla de mano/rodilla de la escalera.

## 4. Escaleras extensibles y operadas con cuerda

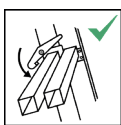

Los dispositivos de bloqueo deben ser revisados y totalmente bloqueados antes de usar, a no ser que sean automáticos.

- El extremo suelto de la cuerda deberá ser atado a la escalera (sólo cuando sea necesario por el diseño de la escalera).
- Use preferentemente una pared como soporte para extender escaleras extensibles a la altura deseada.
- Cuando use escaleras de múltiples secciones, asegúrese de que los ganchos estén bien agarrados encima o debajo (escaleras operadas con cuerda) de los peldaños.
- Asegúrese de que sólo se pueda subir a la escalera por el lado extendido (excepto cuando se trate de escaleras operadas con cuerda).
- Siga el orden correcto cuando extienda la escalera: desbloquee la sección superior de la escalera, extiéndala a la altura deseada y bloquéela. Si la escalera tiene 3 secciones, repita este procedimiento con la sección media.
- Cierre la escalera empezando por la sección media (desbloquear, cerrar, bloquear) y después la sección superior (de bloquear, cerrar, bloquear).

## 5. Escaleras plegables de una o varias bisagras



Si la escalera se utiliza como plataforma, solo podrán utilizarse las pasarelas recomendadas por el fabricante de la escalera. La cubierta debe ser inmovilizada antes del uso (solo si es necesario debido al diseño de la escalera).



Carga máx. de la plataforma en posición de andamio.

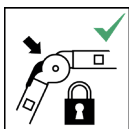

Asegúrese de que las bisagras estén bloqueadas.

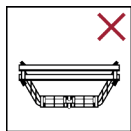

Posición prohibida.



No se suba a los tres últimos escalones/peldaños de una escalera apoyada.

- Las escaleras plegables de una o varias bisagras deben estar plegadas cuando estén en horizontal sobre el suelo y no en su posición de uso.
- No accione las bisagras si hay alguien subido a la escalera plegable.
- No se suba a escaleras plegables montadas en las configuraciones "M" o "Z". El único propósito de estas configuraciones es utilizar la escalera plegable como mesa de trabajo (figura 1).
- No se suba a la sección horizontal de soporte mural de la escalera plegable (figura 1).
- Las escaleras plegables que puedan utilizarse en la configuración de andamio deberán ser equipadas con una plataforma adecuada antes de su uso. Esta plataforma se puede adquirir al fabricante. Compruebe siempre que esta plataforma esté bien colocada, también después de cambiar de sitio la escalera plegable (figura 2).

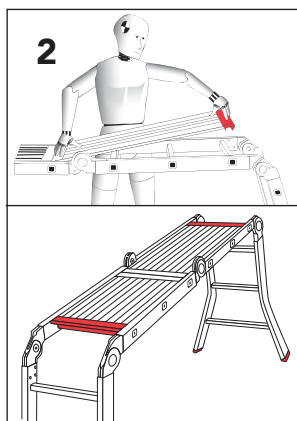
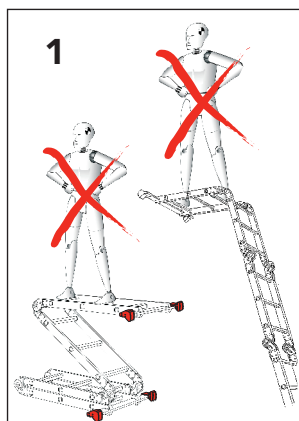

## 6. Abrir y cerrar la escalera plegable

Su escalera plegable está equipada con una de las bisagras especificadas a continuación (de A a C). Compruebe cuáles son las bisagras que posee su escalera y lea las instrucciones correspondientes.

### A. Uso de la bisagra Flex (con palanca) (figura 3)

- Tumbes doblada la escalera plegable sobre una superficie limpia.
- Levante la sección superior de la escalera hasta que se bloquee automáticamente en una posición.
- Abra las palancas de las bisagras a ambos lados de la escalera plegable hasta que se queden abiertas por sí mismas.
- No fuerce las palancas (si no se pueden abrir con facilidad, mueva con cuidado la sección superior de la escalera adelante y atrás). Evite que se cierre de golpe la sección de escalera sujetándola con una mano.
- A continuación, mueva la sección de escalera a la posición siguiente.
- Disponga la escalera plegable en la configuración requerida siguiendo el mismo procedimiento para desplegar cada sección de escalera en la posición deseada.
- Importante: Compruebe que todos los elementos de bloqueo estén completamente encajados en la posición "LOCKED" antes de utilizar la escalera plegable (figura 3).

### B. Uso de la bisagra autobloqueable autolocking® de 3-PIN (figuras 4 + 5)

- Presione los botones de la bisagra a ambos lados de una sección de escalera para sacar completamente de las bisagras todos los pestillos de seguridad.
- Evite que se cierre de golpe la sección de escalera sujetándola con una mano. Si resulta difícil abrirla, mueva con cuidado la sección superior de la escalera adelante y atrás (figura 4).
- A continuación, mueva la sección de escalera a la posición siguiente.
- Disponga la escalera plegable en la configuración requerida siguiendo el mismo procedimiento para desplegar cada sección de escalera en la posición deseada.
- Asegúrese de que todos los pestillos de seguridad estén completamente desplegados dentro de las bisagras antes de usar la escalera plegable.
- Cuando la escalera plegable esté cerrada para su almacenamiento, las bisagras se pueden bloquear en su posición para evitar que las secciones se abran accidentalmente. Las bisagras de la escalera plegable cerrada se deben bloquear en su posición girando los botones en sentido contrario a las agujas del reloj (figura 5).

#### ¡Importante!

- Nunca fuerce la palanca al intentar bloquear la bisagra en su posición. Si una bisagra no se puede bloquear con facilidad, deberá desbloquear la bisagra del lado contrario y repetir el procedimiento.
- No fuerce las bisagras que sean difíciles de mover.

### C. Uso de la bisagra TELELOCK® (figura 6)

- Bloquear: Compruebe que la horquilla esté completamente metida en el agujero.
- Desbloquear: Saque del todo la horquilla y déjela junto al agujero.

#### ¡Importante!

No use las partes telescópicas por separado.

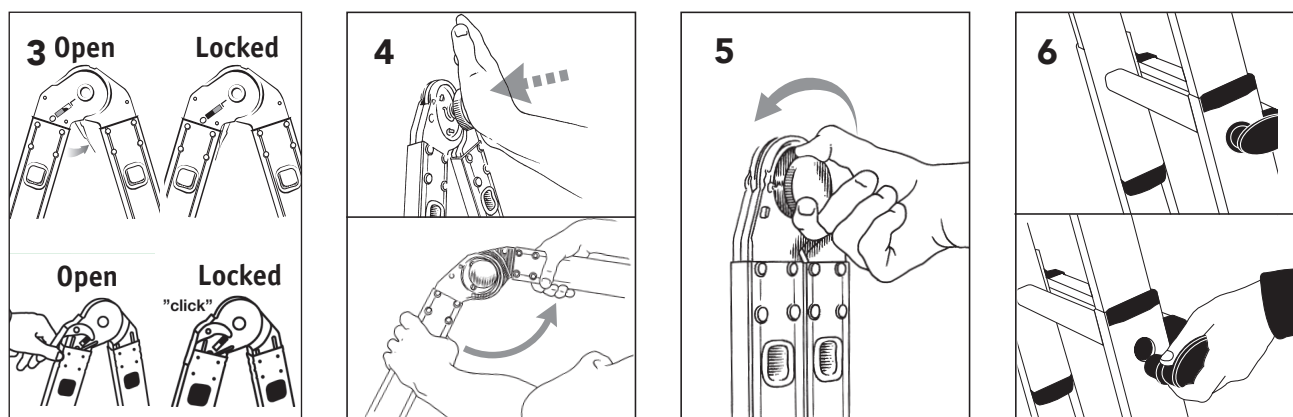

### Lista de control e inspección antes de usar

#### Piezas a inspeccionar

Durante la inspección regular debe observar las siguientes piezas:

- inspeccione los perfiles de la escalera en busca de pliegues, curvaturas, torsiones, abolladuras, fisuras, corrosión o estropeo;
- verifique que estén en buen estado los perfiles de la escalera alrededor de los puntos de fijación para otros componentes;
- verifique que las fijaciones (normalmente remaches, tornillos o pernos) estén presentes y que no estén sueltas ni corroídas;
- verifique que no falten peldaños y que no estén sueltos, excesivamente desgastados, corroídos ni dañados;
- verifique que las articulaciones entre secciones frontales y traseras no estén dañadas, sueltas ni corroídas;
- verifique que el bloqueo siga en posición horizontal, que no falten barandillas ni abrazaderas y que no estén dobladas, sueltas, corroídas ni dañadas;
- verifique que no falten ganchos de peldaños, que no estén dañados, sueltos ni corroídos y que se agarren correctamente a los peldaños;
- verifique que no falten soportes de guías, que no estén dañados, sueltos ni corroídos y que se agarren correctamente al montante de acoplamiento;
- verifique que no falten pies de escalera / tapas de extremo y que no estén sueltas, excesivamente desgastadas, corroídas o dañadas;
- verifique que la escalera, en su totalidad, esté libre de contaminantes (suciedad, barro, pintura, aceite o grasa, por ejemplo);
- inspeccione los ganchos de seguridad (si los lleva) en busca de daños y corrosión, com pruebe también su funcionamiento;
- verifique que no falten piezas o fijaciones en la plataforma (si la hay) e inspeccione en busca de daños y corrosión.

Si cualquiera de las inspecciones anteriores no es satisfactoria, NO deberá usar la escalera.

### Instrucciones de seguridad adicionales para el uso de escaleras

- Nunca lleve ropa suelta ni joyas. Pueden enredarse o engancharse cuando suba o baje en la escalera y provocar una caída.
- Inspeccione regularmente los pies en busca de desgaste. Pies desgastados pueden dañar la superficie de apoyo o pueden provocar que la escalera resbale.
- En beneficio de la seguridad personal, use sólo accesorios recomendados por Altrex.
- No deje herramientas ni equipos al pie de la escalera ya que pueden hacerle tropezar.
- Si la escalera pesa más de 25 kg deberá ser transportada por dos personas.

### Reparación y mantenimiento

Las reparaciones y el mantenimiento deben ser realizados periódicamente por una persona cualificada y deberá hacerse según las instrucciones de Altrex.

**NOTA** Una persona competente es aquella que, mediante un curso de formación de Altrex, por ejemplo, posee las habilidades necesarias para realizar reparaciones o mantenimiento.

- Para reparar y reemplazar piezas, como pies, por ejemplo, contacte a Altrex o al distribuidor cuando sea necesario.

Debe colocar piezas de repuesto Altrex en el producto Altrex adecuado y de la misma forma que la pieza a sustituir. El montaje (conexión) y/o reparación se realiza por cuenta y riesgo del cliente. Altrex no se responsabiliza de ningún daño provocado por montaje y/o reparación incorrectos. Bajo previo pago, se puede contratar a Altrex para la reparación de su producto y/o montaje de las piezas correspondientes.

### Almacenaje

- Las escaleras deben almacenarse según las instrucciones de Altrex.
- Las escaleras hechas de o con termoplástico, plásticos termoendurecidos y materiales plásticos reforzados deberán almacenarse alejadas de la luz solar directa.
- Las escaleras de madera deberán almacenarse en un lugar seco y no deberá pintarlas con pinturas opacas o impermeables al vapor.

Al almacenar una escalera (fuera de uso) debe preguntarse lo siguiente:

- ¿La escalera está almacenada alejada de lugares donde podría deteriorarse su estado más rápidamente (humedad, calor excesivo o expuesta a los elementos, por ejemplo)?
- ¿La escalera está almacenada en una posición que ayude a mantenerla recta (colgada de los perfiles de la escalera sobre soportes de escalera o colocada en una superficie libre de otros objetos, por ejemplo)?
- ¿La escalera está almacenada en un lugar donde no pueda ser dañada por vehículos ni objetos pesados o contaminantes?
- ¿La escalera está almacenada en un lugar donde no pueda causar riesgo de tropiezo ni obstrucciones?
- ¿La escalera está almacenada con seguridad en un lugar donde no pueda ser usada con fines delictivos?
- Si la escalera está colocada permanentemente (sobre andamios, por ejemplo), ¿está protegida del uso no autorizado (por niños, por ejemplo)?

### Condiciones de garantía

Para las condiciones de garantía, visite [www.altrex.com/warranty](http://www.altrex.com/warranty).

### Estabilizadoras

Si la escalera se ha entregado con barras estabilizadoras, deberá montarlas antes del primer uso.

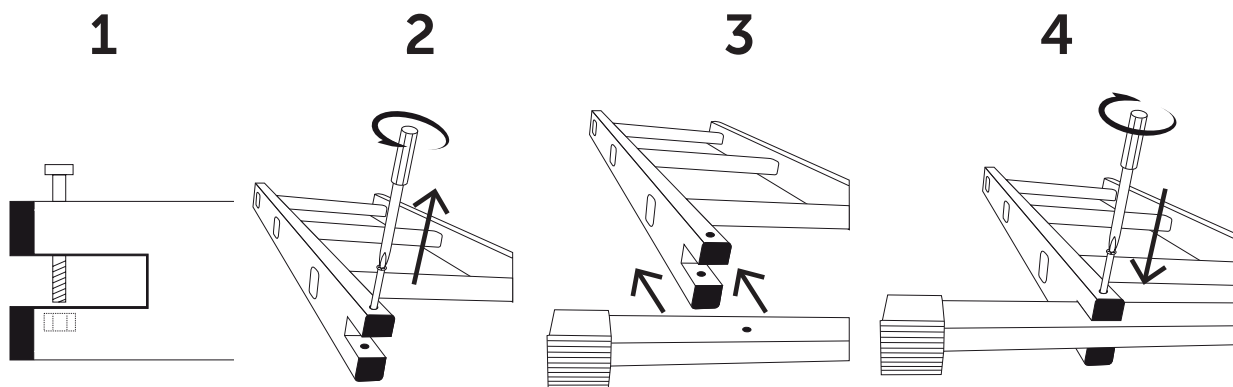









**Altrex BV**

Mindenstraat 7

8028 PK Zwolle

+31(0)38 455 77 00

info@altrex.com

www.altrex.com